



Автоматический заправочный пистолет, с улавливанием пара, расход до 45 л/мин.

Рабочее давление от 0,5 до 3,5 бар. Диапазон температур от -20°C до +55°C. Подходит для всех стандартных типов бензинового топлива (также с содержанием этанола). Не пригоден для чистого спирта, воды и растворителей. Автоматическое отключение с управлением по типу Вентури, с предохранительным отключающим позиционным клапаном. Защелка 2-х скоростного рычага со съемным фиксирующим штифтом EB 280. Корпус из алюминия, носик с выполненным в виде одного элемента входным патрубком для всасывания, из алюминия и нержавеющей стали. Соединение с внутренней резьбой M34 x 1,5 для соединения COAX со стороны шланга. Диафрагма и уплотнения из NBR, PU, FKM. Защитное устройство и рычаг из композитного пластика. Внутренние детали из бронзы, нержавеющей стали, ацетальной смолы и Peek (полиэфирэфиркетон). Чехол от износа и теплоизоляции из полихлорвинила. Втулка для продукта EK 043 из полиуретана. Вес: ≈ 1,0 кг

Конструкция GR: со стандартной газовой вставкой

Конструкция GRV: с входящим в комплект паровым клапаном «Вкл./Выкл.».

Конструкция GRVP: с входящим в комплект пропорциональным клапаном + «Вкл./Выкл.».

Соответствует EN 13012. Выполняет требования техники безопасности и системы мер и весов. Утверждение TÜV P-TÜ7-01930. Номер сертификата ATEX (II 1G): SIRA 03ATEX9 487U. Номер дополнительного сертификата ступени II TÜV Süd № 85-2 .xxx

Automatic nozzle with vapour recovery, flowrate up to 45 l/min.

Working pressure 0,5 up to 3,5 bar. Temperature range -20°C up to + 55°C.

Suitable for all standard gasoline fuels (also with ethanol content). Not suitable for pure alcohol, water and solvents.

Venturi controlled automatic shut-off with safety cut-out attitude valve. 2-speed lever latch with removable latch pin EB 280. Body of Aluminium, spout with single piece VR suction inlet, of aluminium and stainless steel. Thread connection M 34 x 1,5 female for hose-sided COAX coupling. Diaphragm and seals of NBR, PU, FKM. Guard and lever of composite plastic. Inner parts of brass, stainless steel, acetal resin and Peek. Scuffguard and comfrip of PVC. Product Sleeve EK 043 of Polyurethane. Weight: ≈ 1,0 kg

Design GR: with standard gas insert.

Design GRV: with integrated vapour valve 'On/Off'.

Design GRVP: with integrated proportional valve + 'On/Off'. Vapour suction inlet with regulating screw.

Meets EN 13012. Fulfills the requirements of safety and Weights and Measures. TÜV approval P-TÜ7-01930. ATEX (II 1G) certificate number: SIRA 03ATEX9 487U. Stage II supplementary certificate no. TÜV Süd Nr. 85-2 .xxx

No.	Guard Style	VR Suction Inlet	Vapour Valve	Part Number	Тип
1	GR 92	GRVP 92	GR	ZVA2 GR 1	
			GRV	ZVA2 GRV 1	
			GRVP	ZVA2 GRVP 1	
3	GR 92	GRVP 92	GR	ZVA2 GR 3	
			GRV	ZVA2 GRV 3	
	GR 92	GRVP 92	GR	ZVA2 GR 3M	
			GRV	ZVA2 GRV 3M	
	GR 92	GRVP 92	GR	ZVA2 GR 4	
			GRV	ZVA2 GRV 4	
GR 92	GRVP 92	GR	ZVA2 GR 4M		
		GRV	ZVA2 GRV 4M		
GR 92	GRVP 92	GR	ZVA2 GR 6		
		GRV	ZVA2 GRV 6		
GR 92	GRVP 92	GR	ZVA2 GR 6B		
		GRV	ZVA2 GRV 6B		
GR 92	GRVP 92	GR	ZVA2 GR 8		
		GRV	ZVA2 GRV 8		
GR 92	GRVP 92	GR	ZVA2 GR 8M		
		GRV	ZVA2 GRV 8M		
GR 92	GRVP 92	GR	ZVA2 GR 8M		
		GRV	ZVA2 GRV 8M		
GR 92	GRVP 92	GR	ZVA2 GR 8M		
		GRV	ZVA2 GRV 8M		

ZVA Slimline 2 GR

HOBBY · NEW

заменяет ZVA 200 GR
replaces ZVA 200 GR

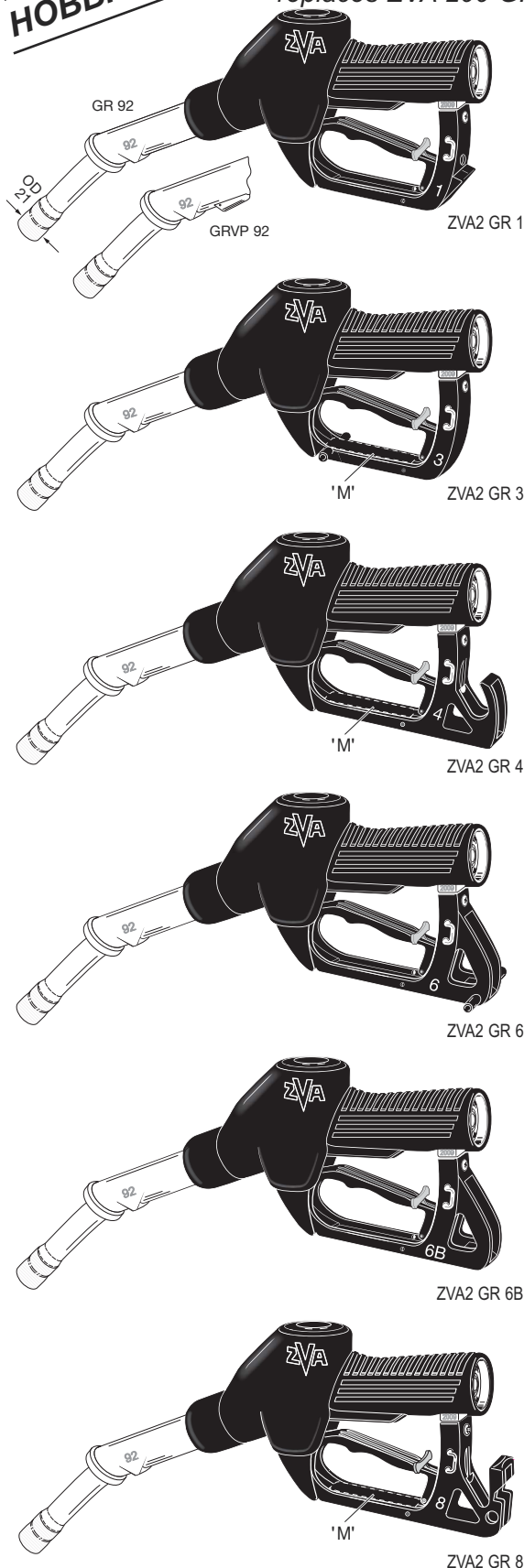



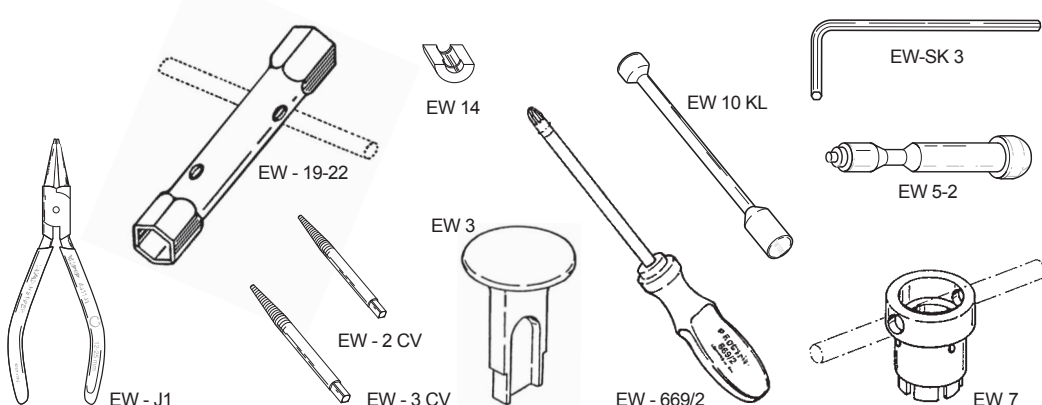
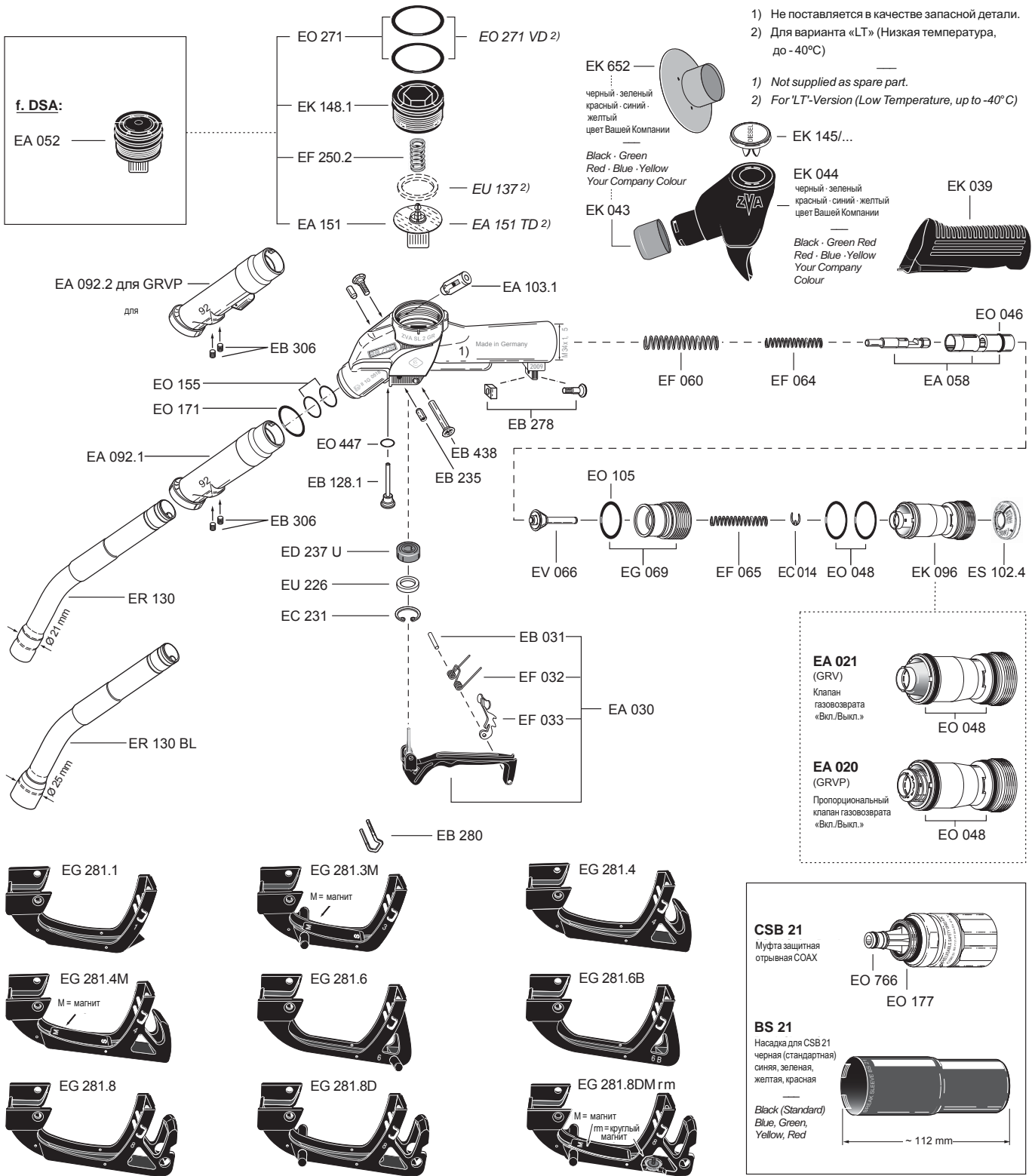

Запасные части, инструментальная оснастка для сборки модели ZVA Slimline 2 модификации GR · Spare Parts, Assembly Tools ZVA Slimline 2 GR

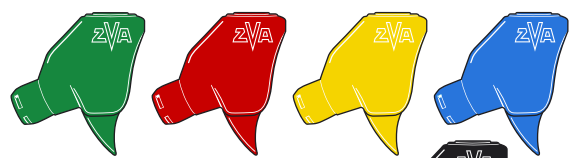

Инструменты для сборки Assembly Tools	
EW - J1	f. EC 231
EW 19-22	f. EG 069, EK 096 EK 148.1 GRV, GRVP
EW 2 CV	f. EB 235
EW 3	f. EA 058
EW 3 CV	f. EA 103.1
EW 5-2	f. EA 058, EA 103.1
EW 7	f. EK 148.1, EA 050
EW 669/2	f. EB 438, EB 278
EW 10 KL	f. EO 155
EW-SK 3	f. GRVP Dry Test
EW 14	f. EV 066

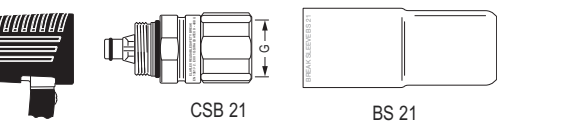
ТЕХНИЧЕСКИЕ ХАРАКТЕРИСТИКИ МОГУТ БЫТЬ ИЗМЕНЕНЫ БЕЗ ПРЕДВАРИТЕЛЬНОГО УВЕДОМЛЕНИЯ · Specifications subject to change without notice · Все права защищены

РАЗДЕЛ 5 Section	ИСПОЛНЕНИЕ Construction Details Spezifikation	форма скобы Guard Style No.	Входной патрубок на всасывании VR Suction Inlet	Клапан паро- возврата Vapour Valve	HOMEP 3AKA3A Part Number Type
	<p>Автоматический заправочный пистолет, с улавливанием пара, расход до 45 л/мин. Рабочее давление от 0,5 до 3,5 бар. Диапазон температур от -20°C до +55°C. Подходит для всех стандартных типов бензинового топлива (также с содержанием этанола). Не пригоден для чистого спирта, воды и растворителей.</p> <p><i>Automatic nozzle with vapour recovery, flowrate up to 45 l/min. Working pressure 0,5 up to 3,5 bar. Temperature range -20°C bis + 55°C. Suitable for all standard gasoline fuels (also with ethanol content). Not suitable for pure alcohol, water and solvents.</i></p>	8D		GR	ZVA2 GR 8DM
	GRV			ZVA2 GRV 8DM	
	GRVP 92			ZVA2 GRVP 8DM	
	GR			ZVA2 GR 8DMmm	
	GRV			ZVA2 GRV 8DMmm	
	GRVP 92	GRVP	ZVA2 GRVP 8DMmm		
Вставка для пара / Клапаны паровозврата · Vapour Insert / Vapour Valves					
<p>Конструкция GR: С полностью интегрированной вставкой для пара EK 096. Для раздаточных колонок с одним заправочным пунктом или раздаточных колонок с интегрированным клапаном «Вкл./Выкл.». Скорость возврата пара регулируется внутри раздаточной колонки. Максимальный расход 45 л/мин.</p> <p>Конструкция GRV: С полностью интегрированным клапаном паровозврата «Вкл./Выкл.». Подходит для испытания в сухом состоянии без инструментов. Наиболее употребительный тип, пригоден для раздаточных колонок с множеством заправочных пунктов. Скорость возврата пара регулируется внутри заправочной колонки. Максимальный расход 45 л/мин.</p> <p>Конструкция GRVP: С полностью интегрированным пропорциональным клапаном паровозврата «Вкл./Выкл.» GRVP и входным патрубком для всасывания пара GRVP 92. Подходит для испытания в сухом состоянии с шестигранным гаечным ключом EW – SK 3. Главным образом, используется для раздаточных колонок без интегрированного регулирования пара. Подходит для раздаточных колонок с множеством заправочных пунктов. Утверждена TÜV Rheinland для расхода до 42 л/мин.</p> <p>Design GR: With fully integrated vapour insert EK 096. For dispensers with single filling point or dispensers with integrated 'On / Off' valve. The vapour return rate is regulated within the dispenser. Flowrate max. 45 l/min.</p> <p>Design GRV: With fully integrated 'On / Off' vapour valve GRV. Suitable for dry testing without tools. Most used type, suitable for dispensers with multiple filling points. The vapour return rate is regulated within the dispenser. Flowrate max. 45 l/min.</p> <p>Design GRVP: With fully integrated 'On / Off' vapour proportional valve GRVP and vapour suction inlet GRVP 92. Suitable for Dry Testing with hexagon spanner EW - SK 3. Mainly used for dispensers without integrated vapour regulation. Suitable for dispensers with multiple filling points. Approved by TÜV Rheinland for flowrate up to 42 l/min.</p>					
Дополнительные типоразмеры / Вспомогательное оборудование · Additional Type Numbers / Accessories					
<p>Чехол от износа EK 044 (черный, зеленый, красный, синий, желтый, специальных цветов).</p> <p><i>Scuffguard EK 044 (black, green, red, blue, yellow, special colours).</i></p>		... EK 044 + цвет / colour			
<p>Втулка для продукта EK 043 (черный, зеленый, красный, синий, желтый, специальных цветов). Рекомендуется для универсальной / экономичной замены цвета: EK 044 черная, EK 043 цветная.</p> <p><i>Product Sleeve EK 043 (black, green, red, blue, yellow, special colours). Recommended for a flexible / economic colour change: EK 044 black, EK 043 coloured.</i></p>		... EK 043 + цвет / colour			
<p>С муфтой защитной отрывной COAX CSB 21. Самоуплотняющееся отрывное соединение, с насадкой BS21 (черная, зеленая, синяя, красная, желтая, специальные цвета).</p> <p><i>With COAX safety break CSB 21. Self-sealing break-away coupling, with Break Sleeve BS 21 (black, green, blue, red, yellow, special colours).</i></p>		... CSB 21 ... BS 21 + цвет / colour			
<p>С управляемым давлением предохранительным отключающим устройством DSA, для раздаточных колонок с предварительной оплатой / предварительной настройкой. См. информация 3.08.</p> <p><i>With pressure-controlled safety shut-off DSA, for prepay / preset dispensers. See Information 3.08.</i></p>		... DSA		<p>Mit Einschraubdeckel EA 050 und Membrangarnitur EA 051 Mit Einschraubdeckel EA 050 und Membrangarnitur EA 051</p>	
<p>Тип с анкерным блоком без фиксирующего штифта EB 280.</p> <p><i>Deadman type without latch pin EB 280.</i></p>		... D		<p>Обязательно в некоторых странах, а именно, для раздаточных колонок с предварительной оплатой <i>Mandatory in some countries, i.e. for prepay dispensers</i></p>	
<p>Специальный тип для низких температур до -40°C.</p> <p><i>Special type for low temperatures up to -40°C.</i></p>		... LT		<p>С кольцом круглого сечения EO 271 VD и диафрагмой в сборе EA 151 TD <i>With o-ring EO 271 VD and diaphragm assembly EA 151 TD</i></p>	



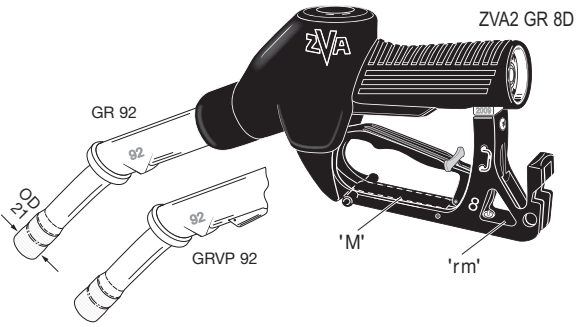

ZVA2 GR 8D

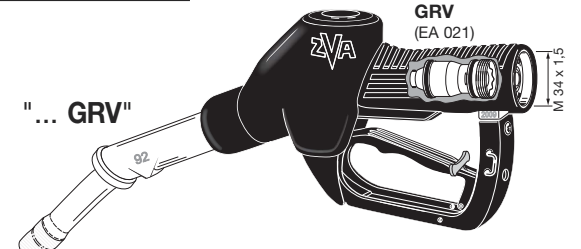

" ... GRV "

GRV (EA 021)

M 3/4 x 1,5

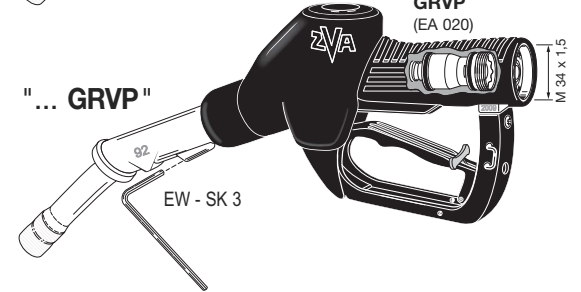

" ... GRVP "

GRVP (EA 020)

M 3/4 x 1,5

EW - SK 3

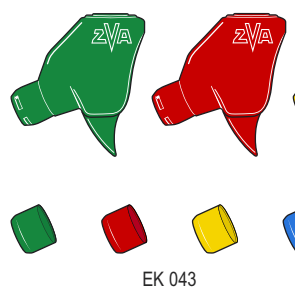

EK 043

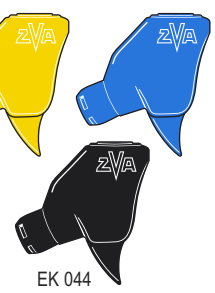

EK 044

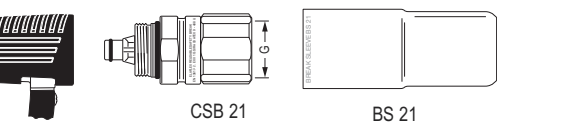

CSB 21

BS 21

Mit Einschraubdeckel EA 050 und Membrangarnitur EA 051
Mit Einschraubdeckel EA 050 und Membrangarnitur EA 051

Обязательно в некоторых странах, а именно, для раздаточных колонок с предварительной оплатой
Mandatory in some countries, i.e. for prepay dispensers

С кольцом круглого сечения EO 271 VD и диафрагмой в сборе EA 151 TD
With o-ring EO 271 VD and diaphragm assembly EA 151 TD

НОВОЕ: номера для заказа можно также узнать на сайте в Интернете www.elaflex.de/english «Конфигуратор заправочного пистолета ZVA Slimline 2», или Информация 4.08

NEW: for order numbers please see also www.elaflex.de/english "ZVA Slimline 2 Nozzle Configurator", or Information 4.08

График мощности

ZVA Slimline 2 GR

Flow Chart

ZVA Slimline 2 GR

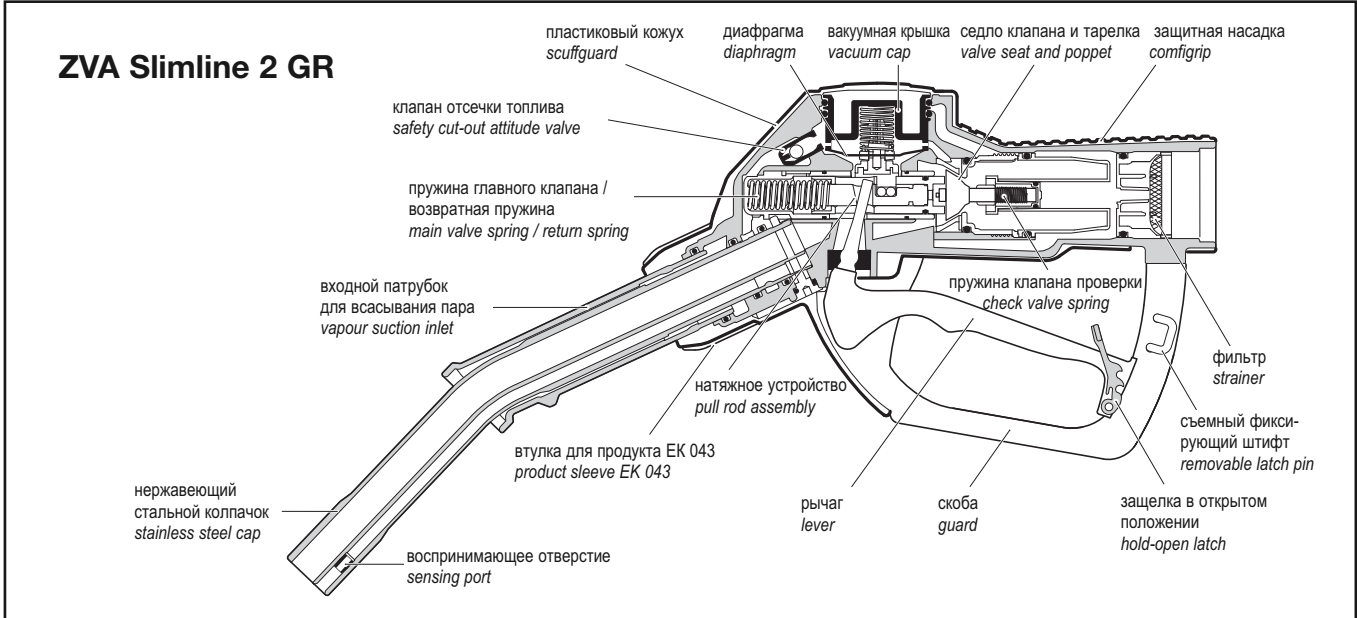
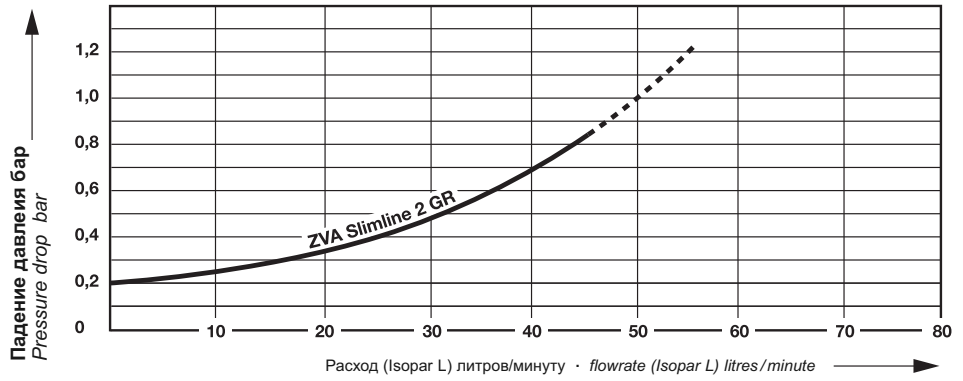

Дальнейшие аксессуары · Further Accessories

